

VARYTEC

QuattroBeam[®]



— Bedienungsanleitung —

QuattroBeam[®]

Sicherheitshinweise

Dieses Gerät ist nur für die Verwendung in geschlossenen Räumen (nicht im Freien) erlaubt.

Es erlischt der Garantieanspruch, bei manuellen Veränderungen des Gerätes. Nur von ausgebildeten Fachkräften reparieren lassen.

Benutzen Sie nur Sicherungen desselben Typs und nur Originalteile als Ersatzteile.

Um Feuer und Stromschläge zu verhindern, schützen Sie das Gerät vor Regen und Feuchtigkeit

Ziehen Sie den Netzstecker bevor Sie das Gehäuse öffnen.

QuattroBeam

QuattroBeam

Importeur:

B & K Braun GmbH
Industriestraße 1
D-76307 Karlsbad
www.bkbraun.com



Hinweise für den sicheren und einwandfreien Gebrauch

Vorsicht bei Hitze und extremen Temperaturen!
Stellen Sie das Gerät an einem Ort auf, wo es keinen extremen Temperaturen, Feuchtigkeit oder Staub ausgesetzt ist. Betreiben Sie das Gerät nur in einer Umgebungstemperatur zwischen 5°C (40°F) - 30°C (100°F).
Setzen Sie das Gerät nicht direkter Sonneneinstrahlung oder Wärmequellen aus.

Schützen Sie das Gerät vor Feuchtigkeit, Wasser und Staub!
Das Gerät sollte nur an Orten aufgestellt werden, an denen keine hohe Luftfeuchtigkeit herrscht. Stellen Sie keine Flüssigkeiten auf oder in die Nähe des Lichtsystems.

Stellen Sie das Gerät immer auf festen Untergrund!
Stellen Sie das Gerät auf einen festen Untergrund, um Vibrationen zu vermeiden.

Benutzen Sie keine chemischen Mittel zur Reinigung!
Metallteile können mit einem feuchten Tuch gereinigt werden. Bevor Sie das Gerät säubern, ziehen Sie immer den Netzstecker!

Wenn das Gerät nicht richtig funktioniert!
Der Benutzer sollte nicht versuchen, das Gerät eigenständig zu warten. Alle Reparaturen und Servicearbeiten sollten von einem qualifizierten Techniker durchgeführt werden.

Gehen Sie sorgsam mit dem Netzkabel um!
Ziehen Sie niemals am Netzkabel, um das Gerät vom Strom zu trennen!
Wenn Sie das Gerät über einen längeren Zeitraum nicht benutzen, ziehen Sie den Stecker des Netzkabels aus der Dose.

1. Gehäuse Größe

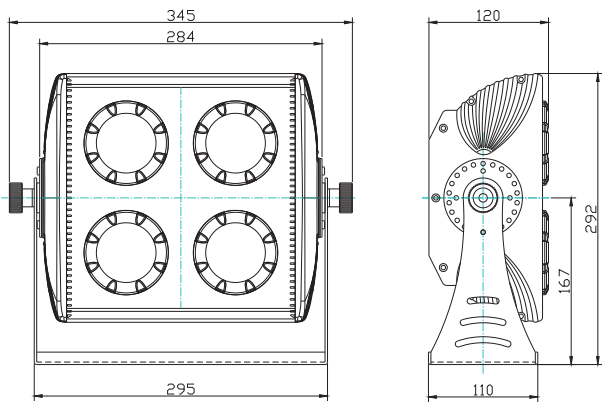

2. Installation

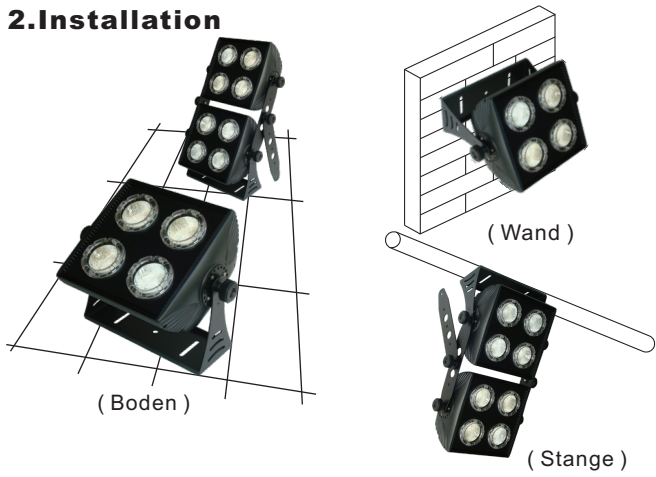

7. Anschlußdiagramm

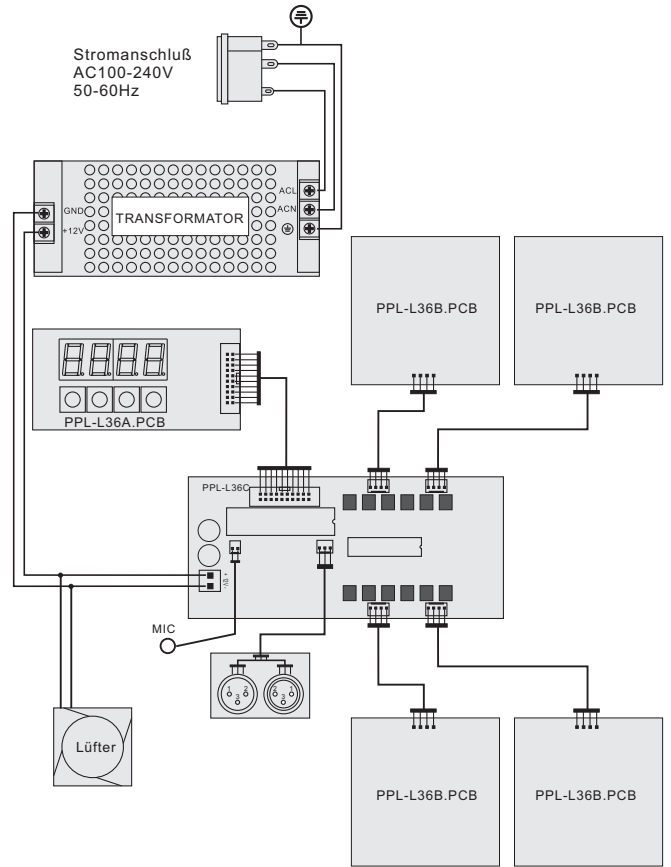

■ DMX 512 mode

DMX Adressierung:
Auswählen der DMX Adresse mit den Tasten " ↑ " und " ↓ ".
Auswahl durch drücken der "Enter"-Taste bestätigen.

5. DMX Kanalbelegung

- Kanal 1: 0-15 light (Ch2-Ch5 valid)
16-95 strobe (Ch2-Ch5 valid)
96-175 fade in and fade out (Ch2-Ch5 nicht gültig)
176-255 auto 7 color change (Ch2-Ch5 nicht gültig)
- Kanal 2: 0 (Ch3-Ch5 Dimmer gültig)
1-240 Select default color (60 color)
241-255 Full color (RGB)
- Kanal 3: 0-255 Dimmer Rot
- Kanal 4: 0-255 Dimmer Grün
- Kanal 5: 0-255 Dimmer Blau

6. Anschlüsse

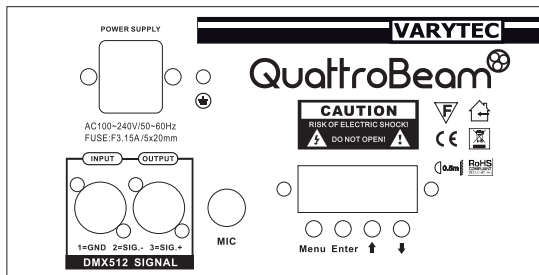

3. Bedienfeld

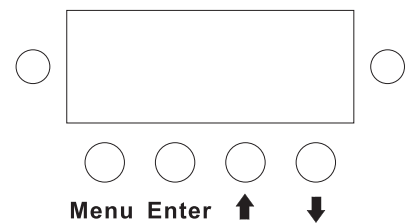

- Um persönliche Einstellungen am Quattrobeam vorzunehmen, benutzen Sie die Tasten auf dem Bedienfeld. Die Funktionen entnehmen Sie der folgenden Seite.
- Um in das Menu zu gelangen drücken Sie einmal "Menu". Benutzen Sie die Knöpfe " ↑ " und " ↓ " um durch das Menu steuern.
Zum Ausführen einer Funktion oder Aufrufen eines Untermenus drücken Sie die Taste "Enter".
Zum Abbrechen drücken Sie die Taste "Menu".

■ Navigationsmenu

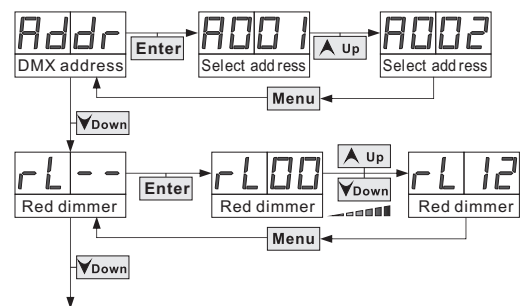

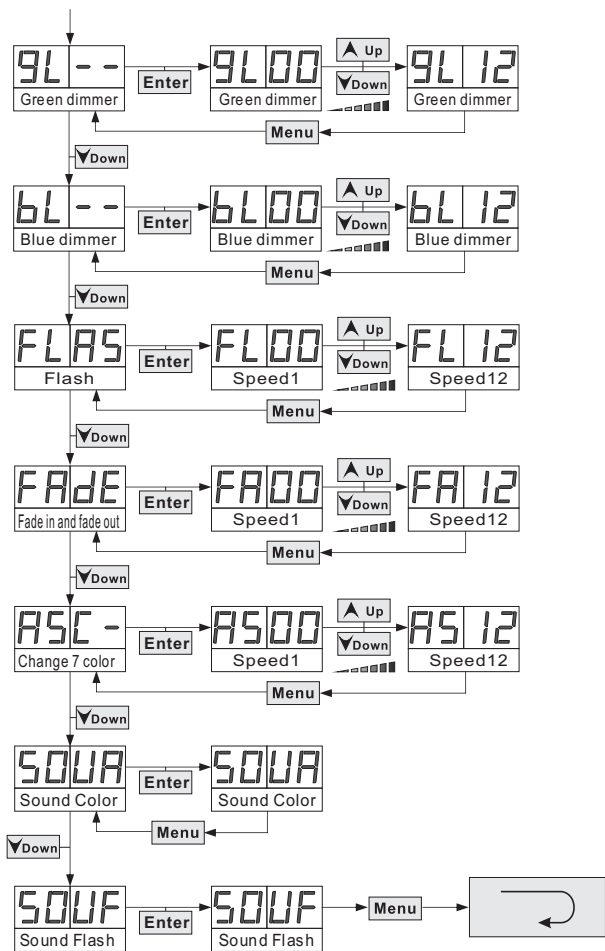

4. Funktionen:

■ Manueller Modus

1	FL 12	Dimmer Rot
2	9L 12	Dimmer Grün
3	bL 12	Dimmer Blau

■ Auto Modus

1	FL 12	Flash
2	FA 12	Automatisches fade in and fade out
3	AS 12	Auto change 7 color

■ Sound control Modus

1	SOVA	Sound Change color
2	SOUF	Sound 7 color flash

■ Synchronisations Modus(master and slave)

1	Master light	Choose same as (manual , auto, sound control) mode way
2	All slave lights	ADD 1